

AiKON
DISTRIBUTION

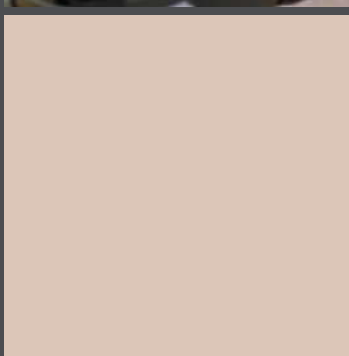
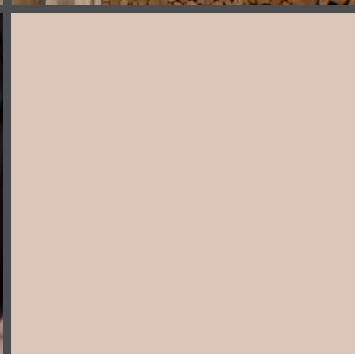
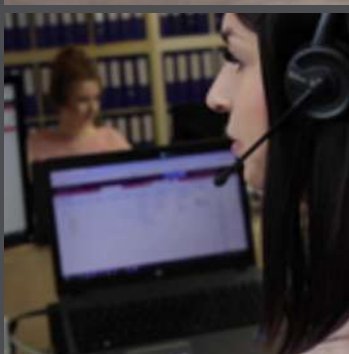
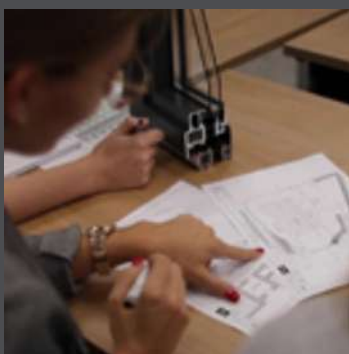

DREWNIANE OKNA I DRZWI

katalog produktów

RODZAJE DREWNA

DREWNO SOSNOWE



Drewno sosny jest trwałe, wytrzymałe i doskonale izoluje termicznie. Duża zawartość żywicy powoduje, że jest odporne na szkodliwe działanie wilgoci.

Ma jasną barwę i dobrze nasycy się farbami i lakierami.

DREWNO MERANTI



Egzotyczny gatunek drewna, który łączy w sobie bardzo dobre parametry cieplne i akustyczne z ciekawym designem. Drzwi z drewna meranti są trwalsze i bardziej wytrzymałe niż z drewna sosnowego.

DREWNO DĘBOWE



Drewno dębowe jest twarde, bardzo wytrzymałe oraz odporne na ścieranie i uszkodzenia mechaniczne. Charakteryzuje się również wyjątkowo dobrą dźwiękoszczelnością. Wyróżnia je trwałość i odporność na zmienne warunki zewnętrzne. Do tego posiada ciekawą barwę i układ słoików, przez co drzwi dębowe cieszą się niestąbną popularnością.

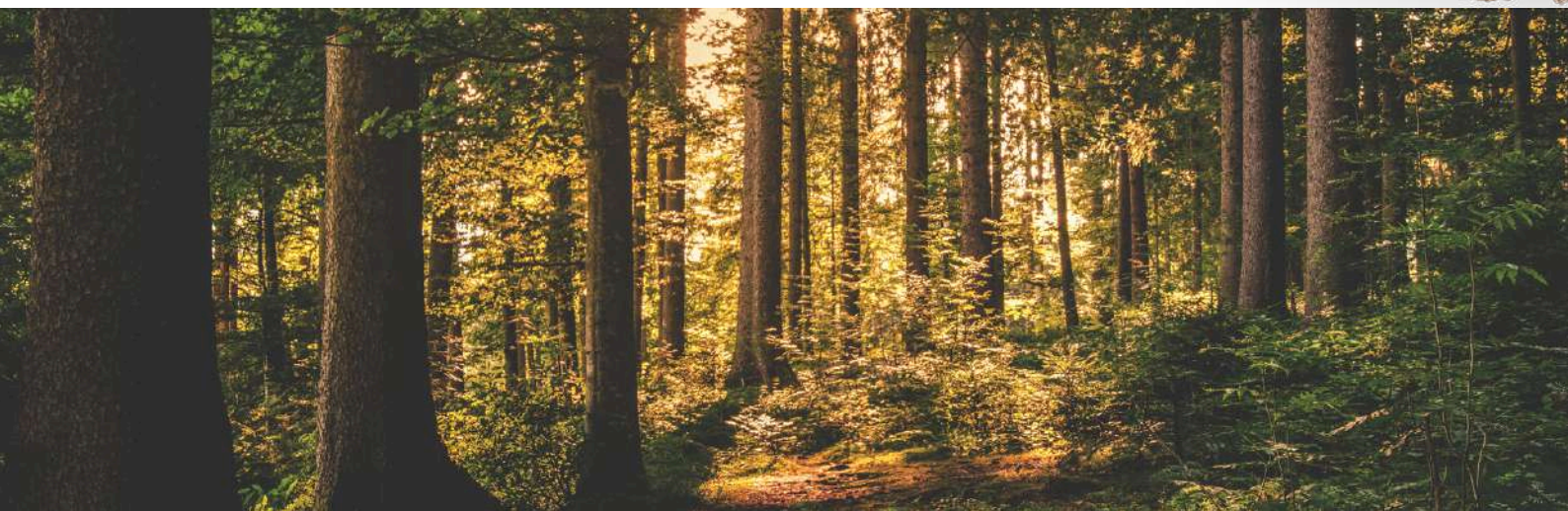

ECOLINE

profile okien drewnianych



BALKON

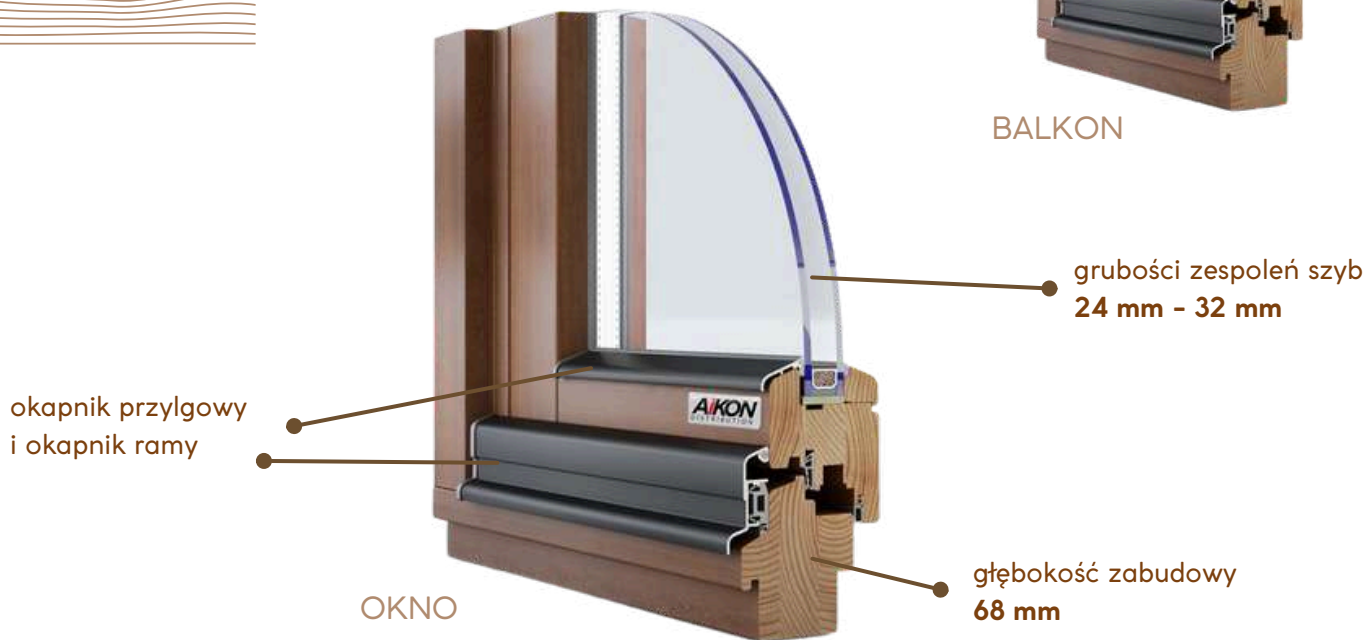

OKNO

Okno drewniane o głębokości zabudowy wynoszącej 68 milimetrów, charakteryzujące się elegancją, zaokrągloną linią. Rama oraz skrzydło wykonane są z najlepszego gatunkowo, poddawanego zaawansowanej obróbce technologicznej i klejonego 3-warstwowo drewna. Okno uszczelnione jest wewnętrzną uszczelką, wykonaną z trwałej i solidnej gumy EPDM. Okapnik przylgowy oraz okapnik ramy stanowią standardowe wyposażenie okna Ecoline.

DANE TECHNICZNE

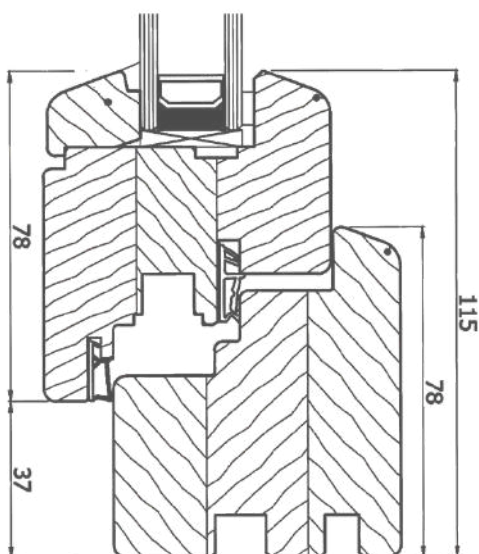

Głębokość zabudowy **68 mm**

Współczynnik przenikania ciepła **$U_f=1,3 \text{ W/m}^2\cdot\text{K}$**

Uszczelnienie **Pojedyncze wewnętrzne z EPDM**

Dostępne grubości zespoleń szyb **24 mm - 32 mm**

Szklenie standardowe **4/16Ar/4 [$R_w=32\text{dB}$, $L_t=82\%$, $g=65\%$]**

Budowa profili **Kantówka klejona 3-warstwowa**

Standardowa klamka **Hoppe Secustic**

Gwarancja **5 lat na konstrukcję**

Certyfikaty **CE, ITB, ITT, FSC**

Inne wyposażenie standardowe **Okapnik przylgowy + okapnik ramy**

Termin realizacji **Od 9 - 14 tygodni**



UPAIX
Południowa Francja



Zdjęcia przedstawiają piękny drewniany dom znajdujący się w miejscowości Upaix, w regionie Prowansja-Alpy-Lazurowe Wybrzeże. Zostały w nim zamontowane drewniane okna o różnym rozmiarze, kształcie i sposobie otwierania, drzwi przesuwne PSK oraz drzwi wejściowe. Cała ta stolarka otworowa została oparta na profilu **Ecoline** i utrzymana w kolorze ciemnobrązowym.

Dom prezentuje harmonijne połączenie nowoczesności z tradycją, gdzie drewniane elementy stolarki okiennej doskonale współgrają z naturalnym otoczeniem.

ECOLINE + ALUMINIUM

profile okien drewnianych

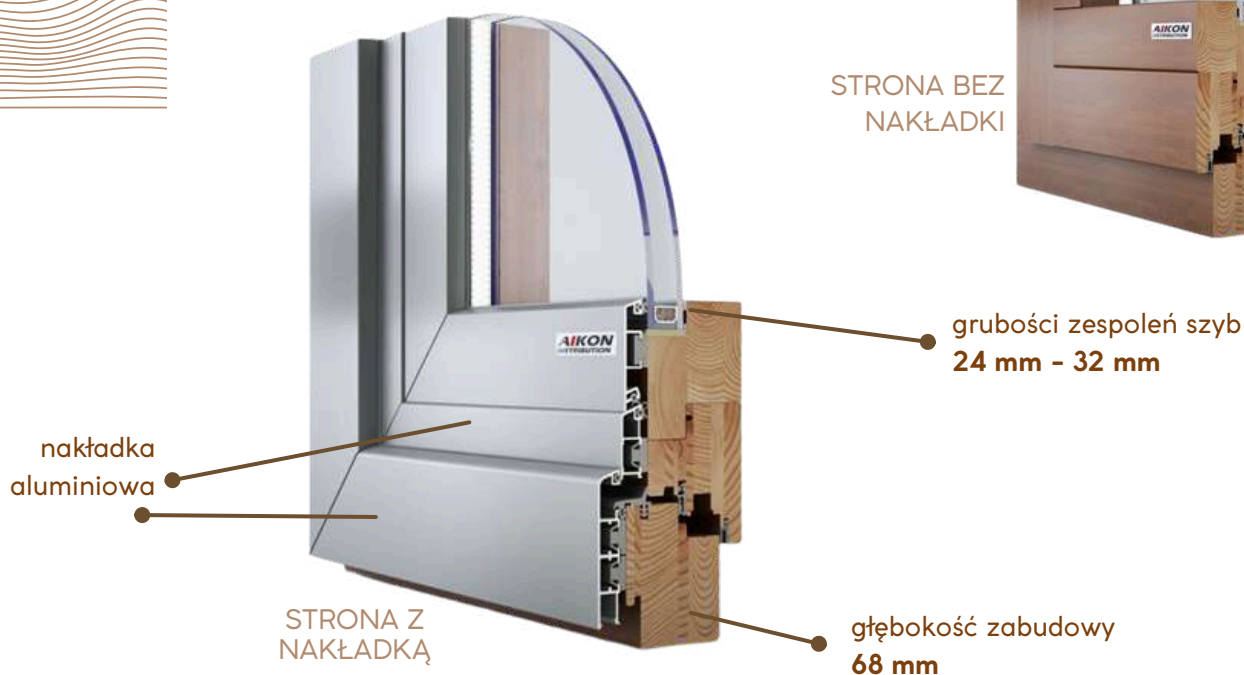

Okna i drzwi drewniane z nakładką aluminiową wyposażone są w trójwarstwowo klejone ramy, co zapewnia im dużą odporność na działanie czynników atmosferycznych. Nowoczesny design oraz szeroka paleta kolorów RAL sprawiają, że okna drewniano-aluminiowe doskonale komponują się z różnymi typami elewacji. System Ecoline to gwarancja dobrej ceny na okna drewniano - aluminiowe.

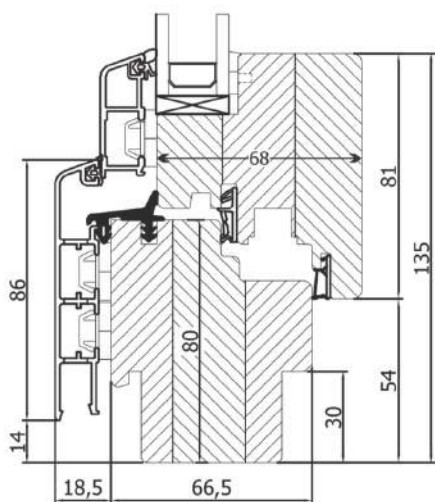

DANE TECHNICZNE

Głębokość zabudowy **68 mm**

Współczynnik przenikania ciepła **Uf=1,3 W/m²*K**

Uszczelnienie **Pojedyncze wewnętrzne z EPDM**

Dostępne grubości zespołów szyb **24 mm - 38 mm**

Szklenie standardowe **4/16Ar/4 [Rw=32dB, Lt=82%, g=65%]**

Budowa profili **Kantówka klejona 3-warstwowa**

Standardowa klamka **Hoppe Secustic**

Gwarancja **5 lat na konstrukcję**

Certyfikaty **CE, ITB, LTB, FSC**

Inne wyposażenie standardowe **Nakładka aluminiowa**

Termin realizacji **Od 9 - 14 tygodni**

Nakładkę aluminiową można wykonać na profilach drewnianych: Ecoline, Ecotherm, Thermoline, HST.

Zapytaj o szczegóły handlowca!

THERMOLINE

profile okien drewnianych



BALKON

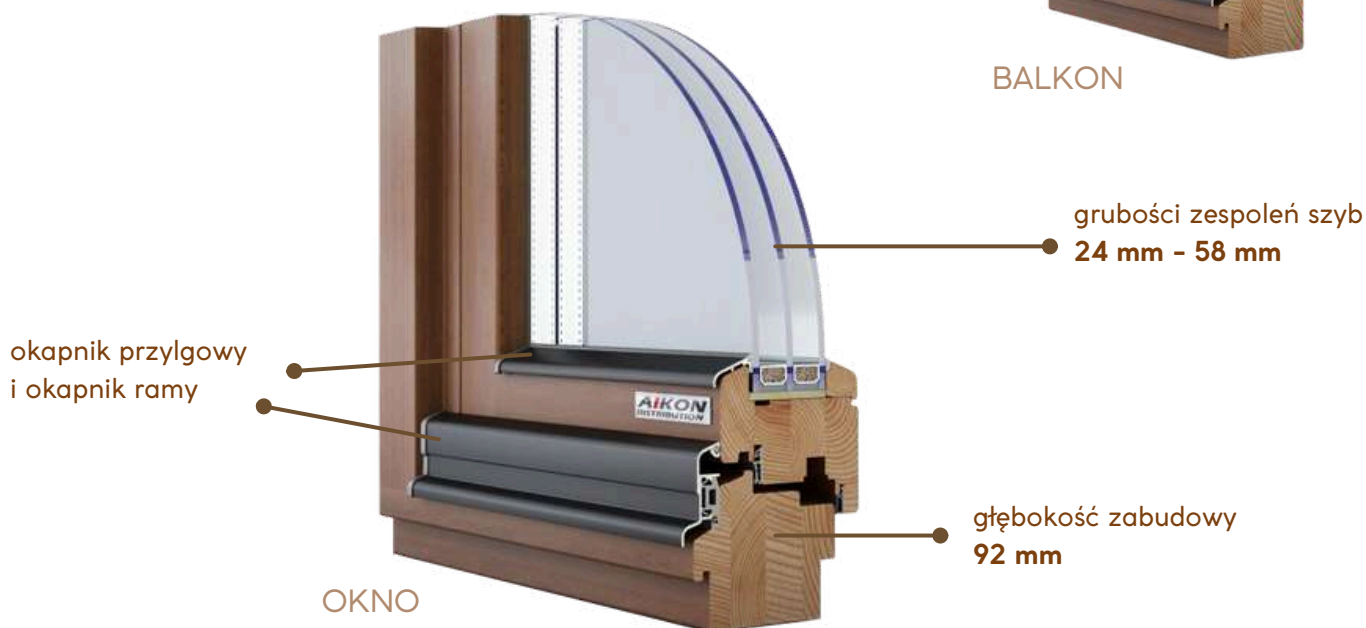

Okno drewniane o głębokości zabudowy wynoszącej 78 milimetrów, odznaczające się wytrzymałą konstrukcją oraz lepszą izolacyjnością termiczną i akustyczną od standardowych okien. Rama oraz skrzydło wykonane są z najlepszego gatunkowo, poddawane zaawansowanej obróbce technologicznej i klejonego 4-warstwowo drewna. Okno uszczelnione jest wewnętrzną uszczelką, wykonaną z trwałej i solidnej gumy EPDM.

DANE TECHNICZNE

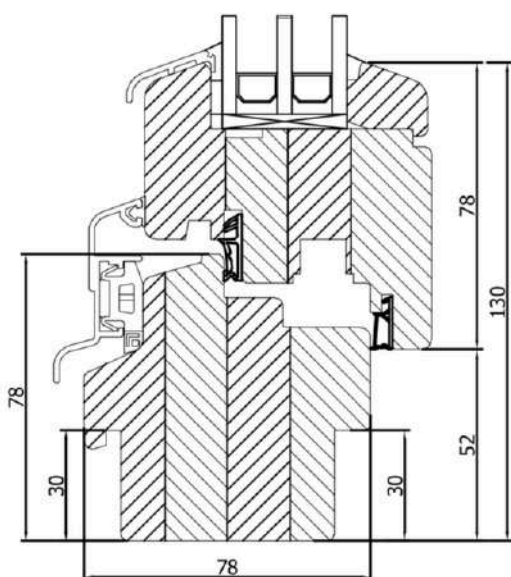

Głębokość zabudowy **78 mm**

Współczynnik przenikania ciepła **$U_f=1,2 \text{ W/m}^2\cdot\text{K}$**

Uszczelnienie **Potrójne środkowe z EPDM**

Dostępne grubości zespołen szyb **24 mm- 42 mm**

Szklenie standardowe **4/12Ar/4/12/Ar/4 (Rw=32dB, Lt=80%, g=63%)**

Budowa profili **Kantówka klejona 4-warstwowa**

Standardowa klamka **Hoppe Secustic**

Gwarancja **5 lat na konstrukcję**

Certyfikaty **CE, ITB, LTB, FSC**

Inne wyposażenie standardowe **Okapnik przylgowy + okapnik ramy**

Termin realizacji **Od 9 - 14 tygodni**

ECOTHERM

profile okien drewnianych



BALKON

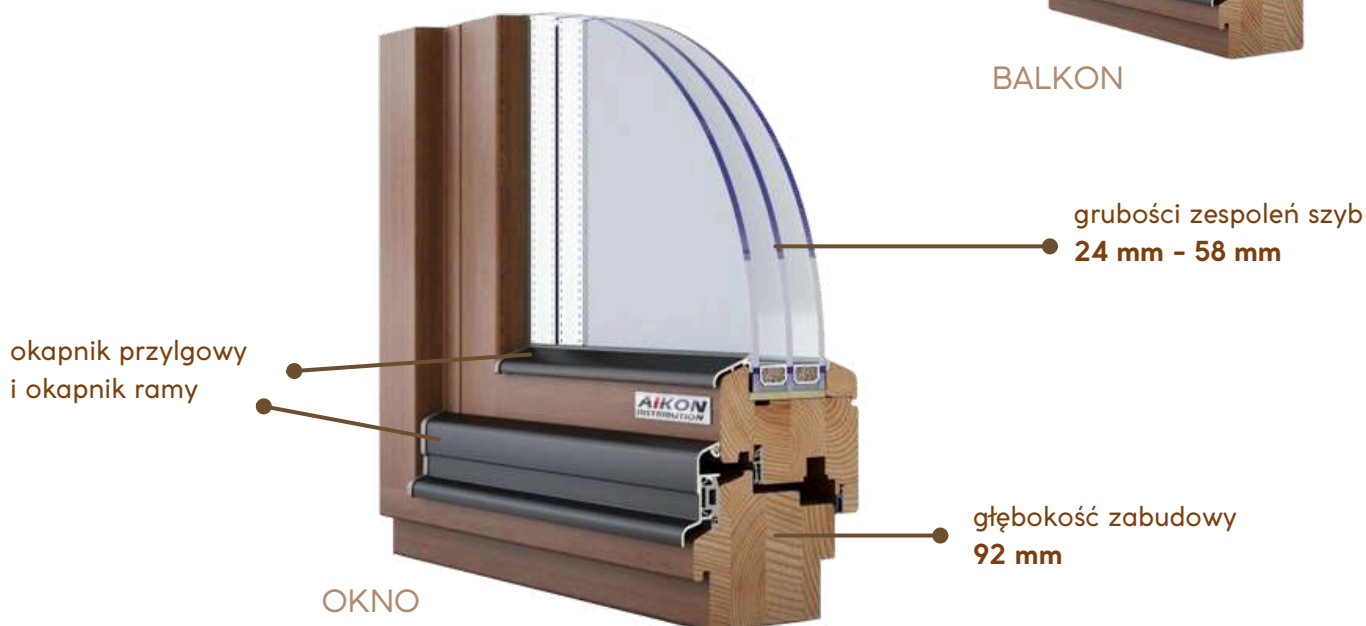

Okna EcoTherm92 stworzone zostały z myślą o budownictwie pasywnym. Duża głębokość profilu ramy i skrzydła umożliwia uzyskanie konstrukcji o bardzo wysokiej sztywności a 4-powłokowy system malarski, idealnie zabezpiecza drewno przed czynnikami atmosferycznymi.

DANE TECHNICZNE

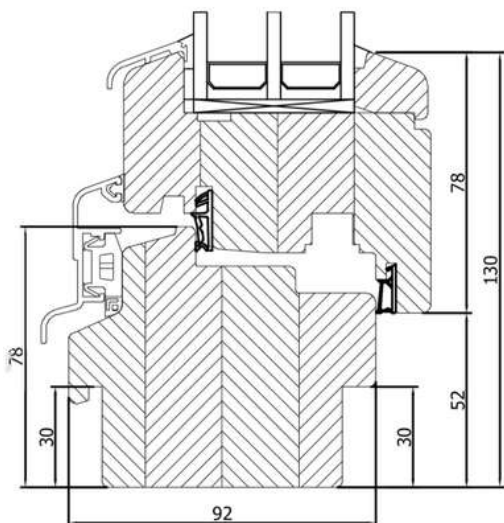

Głębokość zabudowy **92 mm**

Współczynnik przenikania ciepła **$U_f=1,1 \text{ W/m}^2\cdot\text{K}$**

Uszczelnienie **Potrójne środkowe z EPDM**

Dostępne grubości zespołów szyb **24 mm- 58 mm**

Szklenie standardowe **4/12Ar/4/12/Ar/4 (Rw=31dB, Lt=73%, g=62%)**

Budowa profili **Kantówka klejona 4-warstwowa**

Standardowa klamka **Hoppe Secustic**

Gwarancja **5 lat na konstrukcję**

Certyfikaty **CE, ITB, ITT, FSC**

Inne wyposażenie standardowe **Okapnik przylgowy + okapnik ramy**

Termin realizacji **Od 9 - 14 tygodni**

profile okien drewnianych

RETRO



Okna na profilach Ecoline 68, Thermoline 78 i Ecotherm 92 można wykonać w stylistyce retro. Przeznaczone są głównie do budynków objętych ochroną konserwatorską.



charakterystyczne
ozdobne dodatki



a także cały szereg
możliwości: **szprosy, frezy
w ramie okna, nakładki
na zawiasy,
panele z aplikacją,
panele frezowane**

nakładka
na zawias

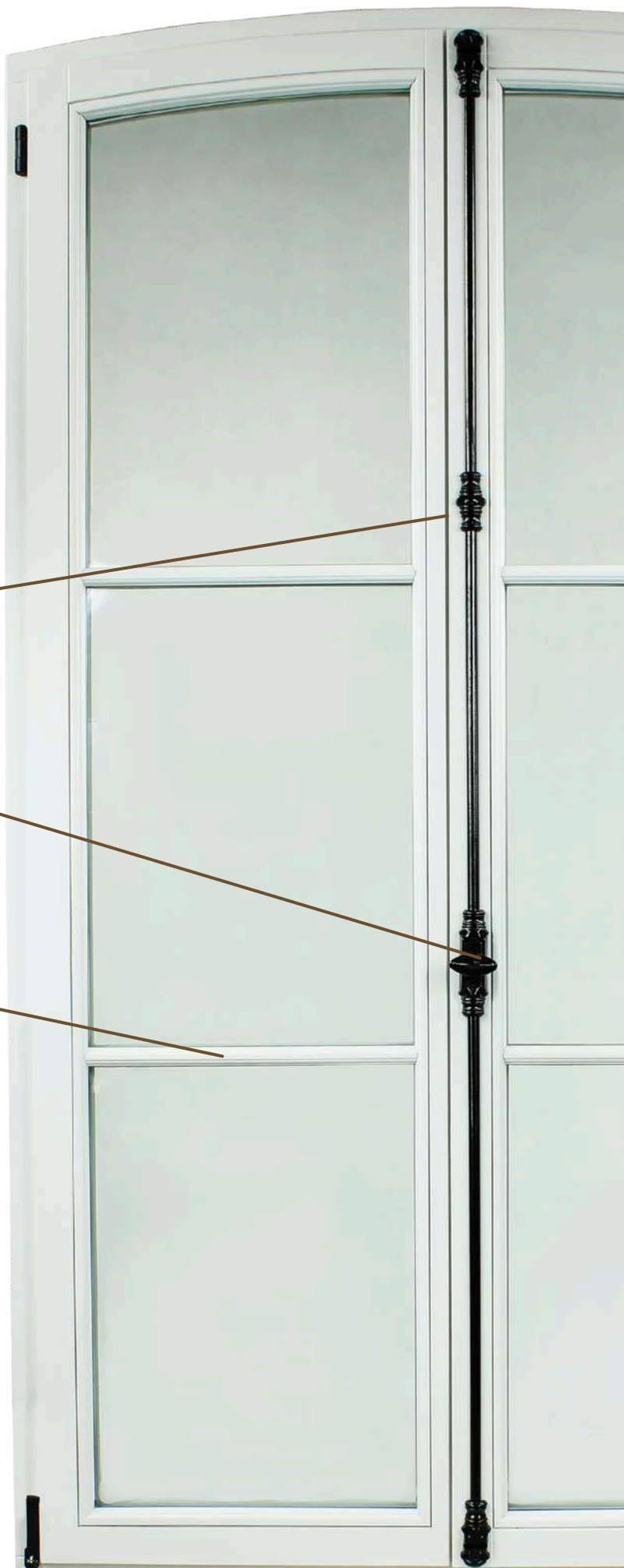
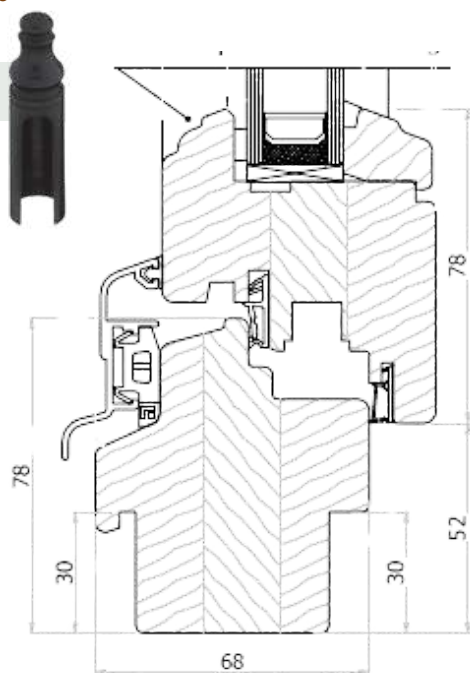

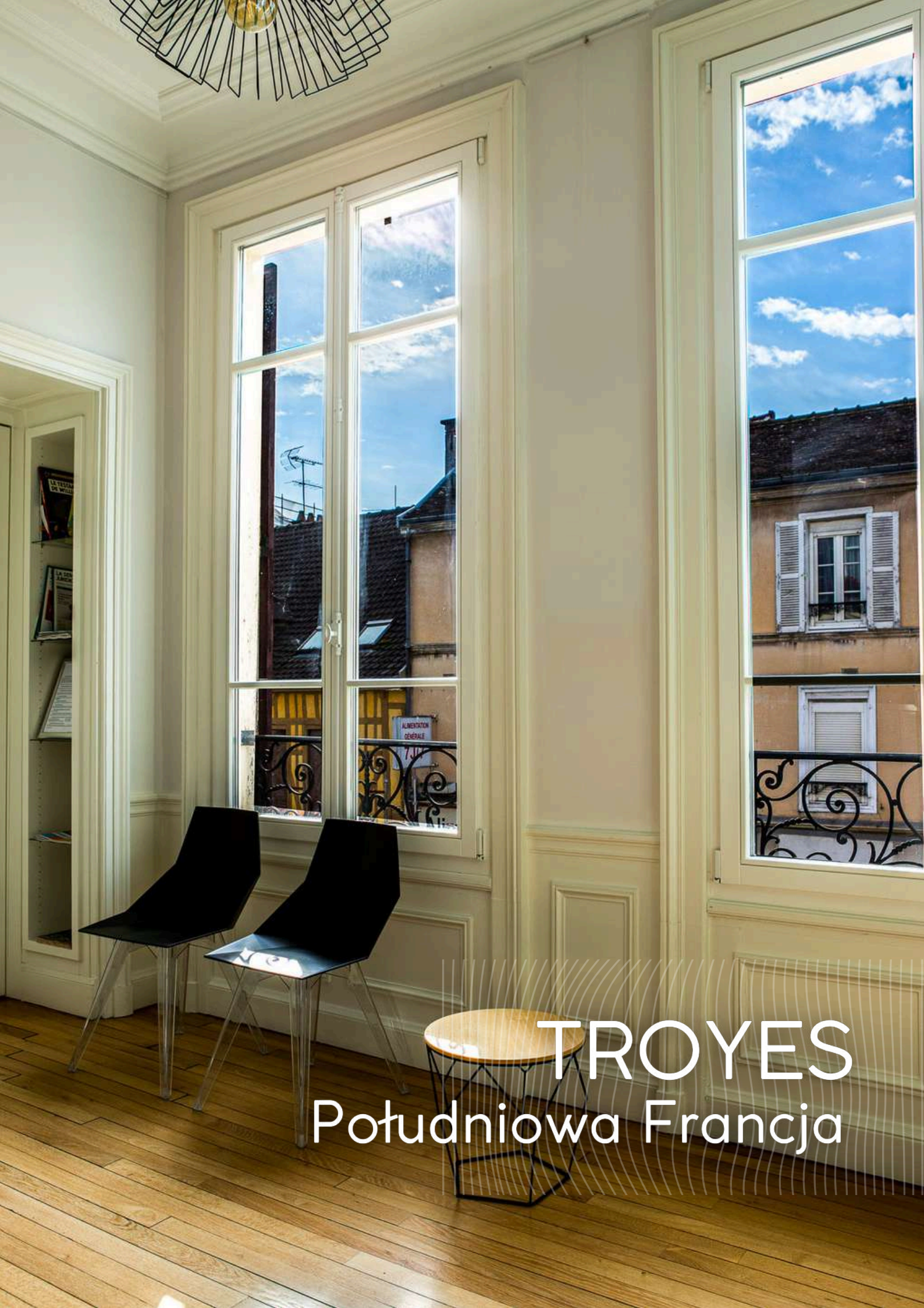

TROYES

Południowa Francja



Ta piękna kamienica znajduje się w Troyes, mieście położonym nad Sekwaną. Zamontowane zostały w niej okna wykonane z drewna sosnowego, oparte na profilu Ecoline w stylu retro. Okna mają różne rozmiary, ale wszystkie zostały pomalowane na biały kolor. Ich wygląd został wzbogacony o niestandardowe szprosy oraz piękne, nietypowe klamki.

Architektura tej kamienicy doskonale wkomponowuje się w malowniczy krajobraz Troyes, a drewniane okna o stylu retro dodają jej niepowtarzalnego uroku. Detale, takie jak niestandardowe szprosy i eleganckie, nietypowe klamki, podkreślają dbałość o estetykę i sprawiają, że to miejsce emanuje wyjątkowym charakterem.



RENOWACJA

Okna renowacyjne to typ okna szczególnie popularny na rynku francuskim i włoskim. Płetwa renowacyjna pozwala uniknąć całkowitego demontażu starych okien, zakrywa w całości lub częściowo pozostawione ościeżnice. Rozwiązanie sprawdza się np. w przypadku konieczności wymiany stolarki w zabytkowych budynkach.



Podcięcia renowacyjne w drewnie można wykonać na ramie 106 mm lub 136 mm. Maksymalna wysokość pocięcia renowacyjnego to 35 lub 40 mm, maksymalna szerokość zależy od grubości profilu.

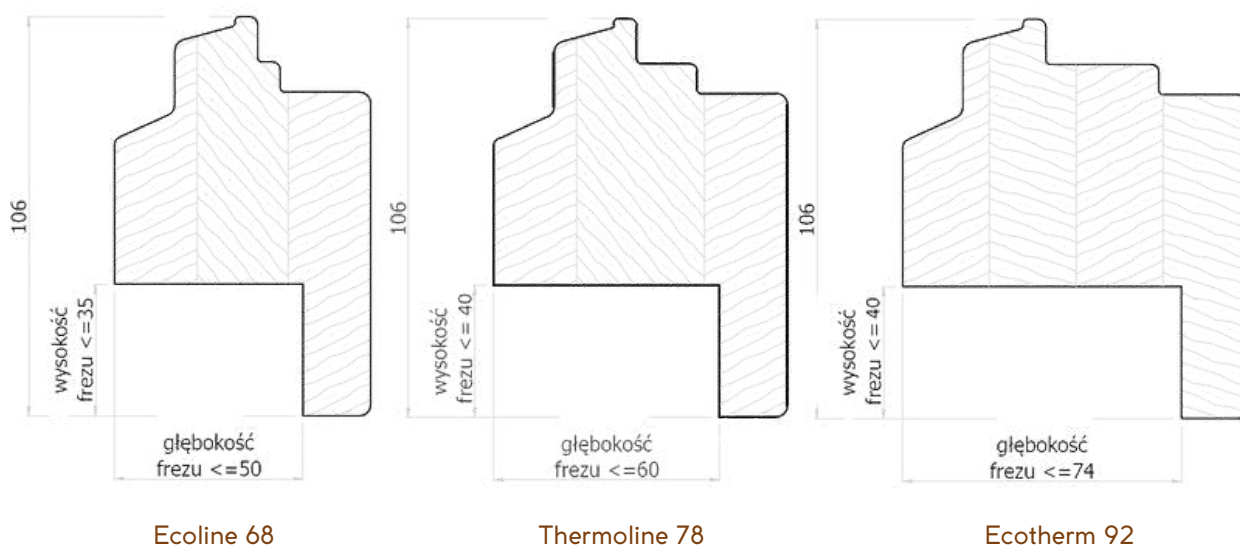

MONOBLOK

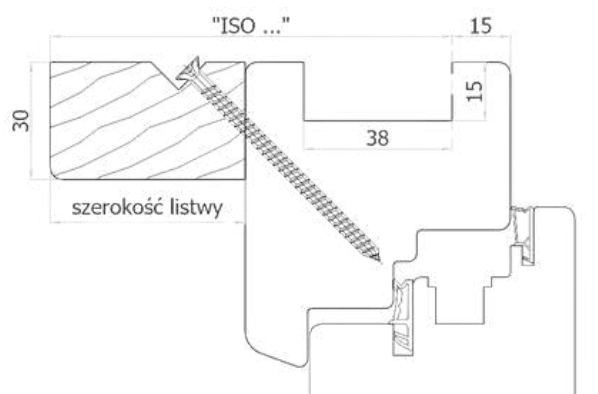

Ramy typu monoblok najbardziej popularne są na rynku francuskim. Przeznaczone są do konstruowania okien, które montowane są w warstwie ocieplenia. W celu zbudowania ramy typu monoblok:

- bokami i górną pogłębiamy ramę poprzez dokręcanie listwy (tzw. ISO),
- dołem montowany jest parapet.

PROFIL SKANDYNAWSKI

profile okien drewnianych



OD ZEWNĄTRZ



OD WEWNĄTRZ

grubości zespoleń szyb
24 mm

głębokość zabudowy
92 mm

Okna skandynawskie zostały zaprojektowane z myślą o wymaganiach rynku Skandynawskiego oraz Wielkiej Brytanii i Irlandii, gdzie wśród klientów dominują okna otwierane na zewnątrz. Takie rozwiązanie pozwala na utrzymanie tradycyjnej estetyki okien charakterystycznej dla tych regionów, przy jednoczesnym zwróceniu uwagi na wysokie standardy bezpieczeństwa. 92mm konstrukcja ramy zapewnia doskonałą sztywność okna. Standardowo okna malowane są 4-warstwowo, co stanowi doskonałą ochronę, zapewniając doskonały wygląd okien przez wiele lat.

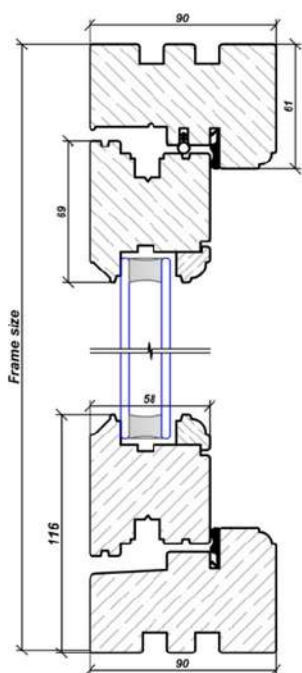

DANE TECHNICZNE

Głębokość zabudowy **92 mm**

Uszczelnienie **Podwójne Q-Ion**

Dostępne grubości zespoleń szyb **24 mm**

Szklenie standardowe **4/16Ar/4**

Standardowa klamka **Klamka angielska z kluczem**

Gwarancja **5 lat na konstrukcję**

Certyfikaty **CE, ITB, ITT, FSC**

Termin realizacji **Od 9 - 14 tygodni**

CASEMENT

z odgiętą klamką





Zrealizowaliśmy dla jednego z naszych Klientów nietypowe łukowe okno typu skandynawskiego.

Okno wykonane zostało z sosny litej w kolorze RAL 7035 czyli delikatnego popielu. Okno posiada czarną odgiętą klamkę typową dla tego typu okna, do tego czarne motylkowe zawiasy i ruchomy słupek.

Łukowe okno skandynawskie nie tylko stanowi funkcjonalny element architektoniczny, ale także wprowadza do wnętrza nowoczesny i przytulny klimat. Czarna klamka, odgięte motylkowe zawiasy oraz ruchomy słupek nadają temu nietypowemu oknu wyjątkowego charakteru, tworząc unikalne połączenie elegancji i innowacyjnego designu.



profile okien drewnianych

SASH

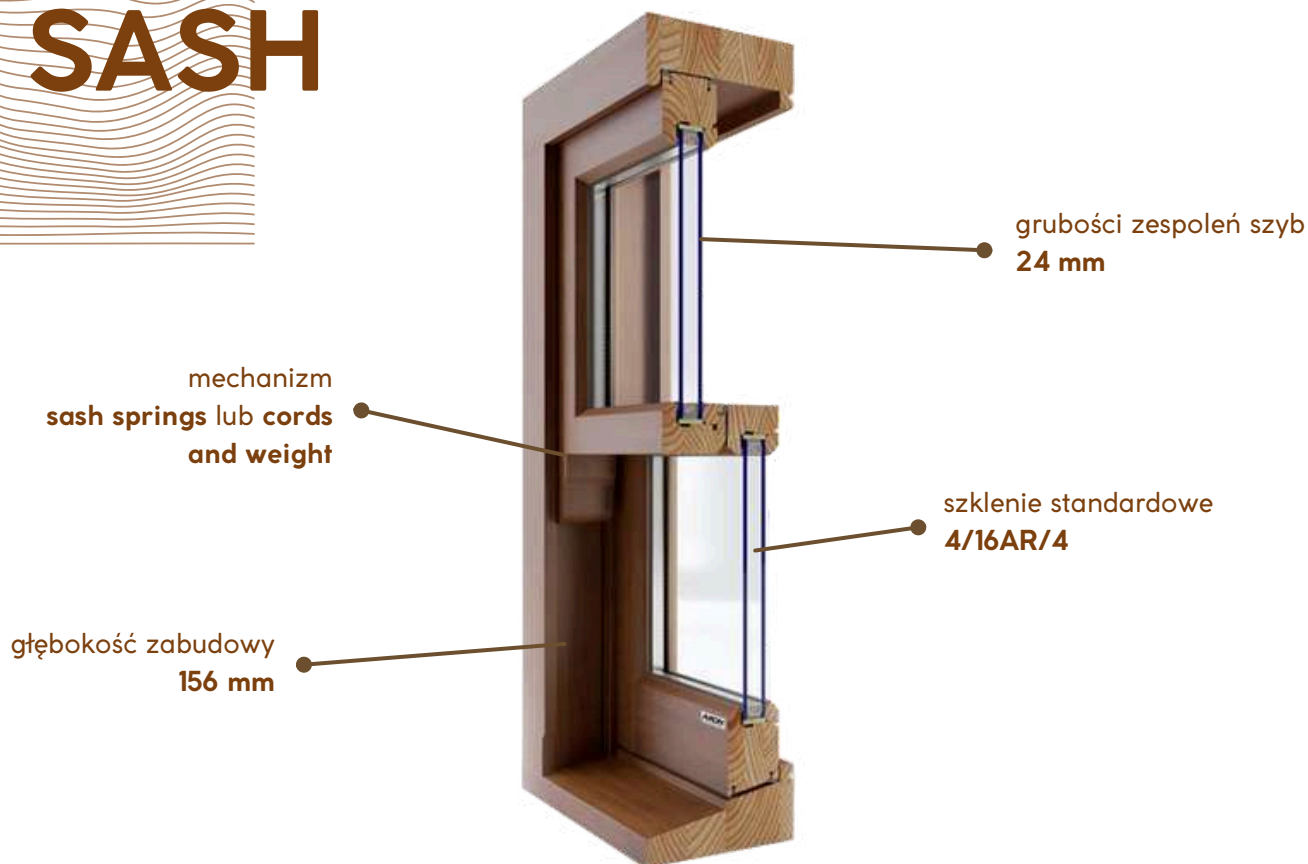

Okna typu sash zostały zaprojektowane z myślą o rynku Wielkiej Brytanii oraz Irlandii. Okna sash (lub tzw. gilotyny) działają w systemie przesuwnym góra-dół.

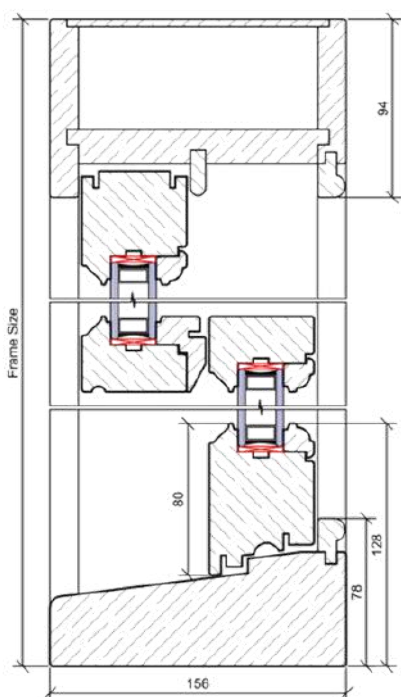

DANE TECHNICZNE

Głębokość zabudowy **156 mm**

Współczynnik przenikania ciepła **$U_f=1,4 \text{ W/m}^2\cdot\text{K}$**

Uszczelnienie **TPE**

Dostępne grubości zespołań szyb **24 mm**

Szklenie standardowe **4/16Ar/4 (Rw=31dB, Lt=80%, g=63%)**

Inne wyposażenie standardowe **Zamki, zaczepy, uchwyty**

Gwarancja **5 lat na konstrukcję**

Certyfikaty **CE, ITB, ITT, FSC**

Termin realizacji **Od 9-14 tygodni**

ELEMENTY OKIEN SASH I CASEMENT

KLAMKI DO OKIEN CASEMENT



Klamka Virage
prosta
w standardzie



Klamka Virage
odgięta

kolorystyka klamek Virage

biały, czarny, złoty,
chrom, satynowy chrom



ELEMENTY OKNA SASH

OKUCIA SASH



mosiądz

mosiądz
poler

chrom
poler

chrom
mat

biały



Zamki z kluczykiem
Heritage



Pochwyt
oczko/kółko



Pochwyt
haczyk

ELEMENTY MECHANIZMÓW SASH



W mechanizmie ciężarkowym - rolki i sznurek

W mechanizmie z ciężarkami używane są rolki i sznurek

W mechanizmie sprężynowym - sprężyny

Sprężyny występują w kolorach białym, szarym, czarnym, brązowym i kremowym. Standardowo używany sprężyn w kolorze białym, pozostałe kolory są dostępne na zamówienie i wydłużają czas produkcji. Sprężyny są widoczne, istnieje możliwość zamaskowania listewką wewnętrznych sprężyn.



ULTRALIFT



TORSO

OKNO SASH ze złotymi dodatkami

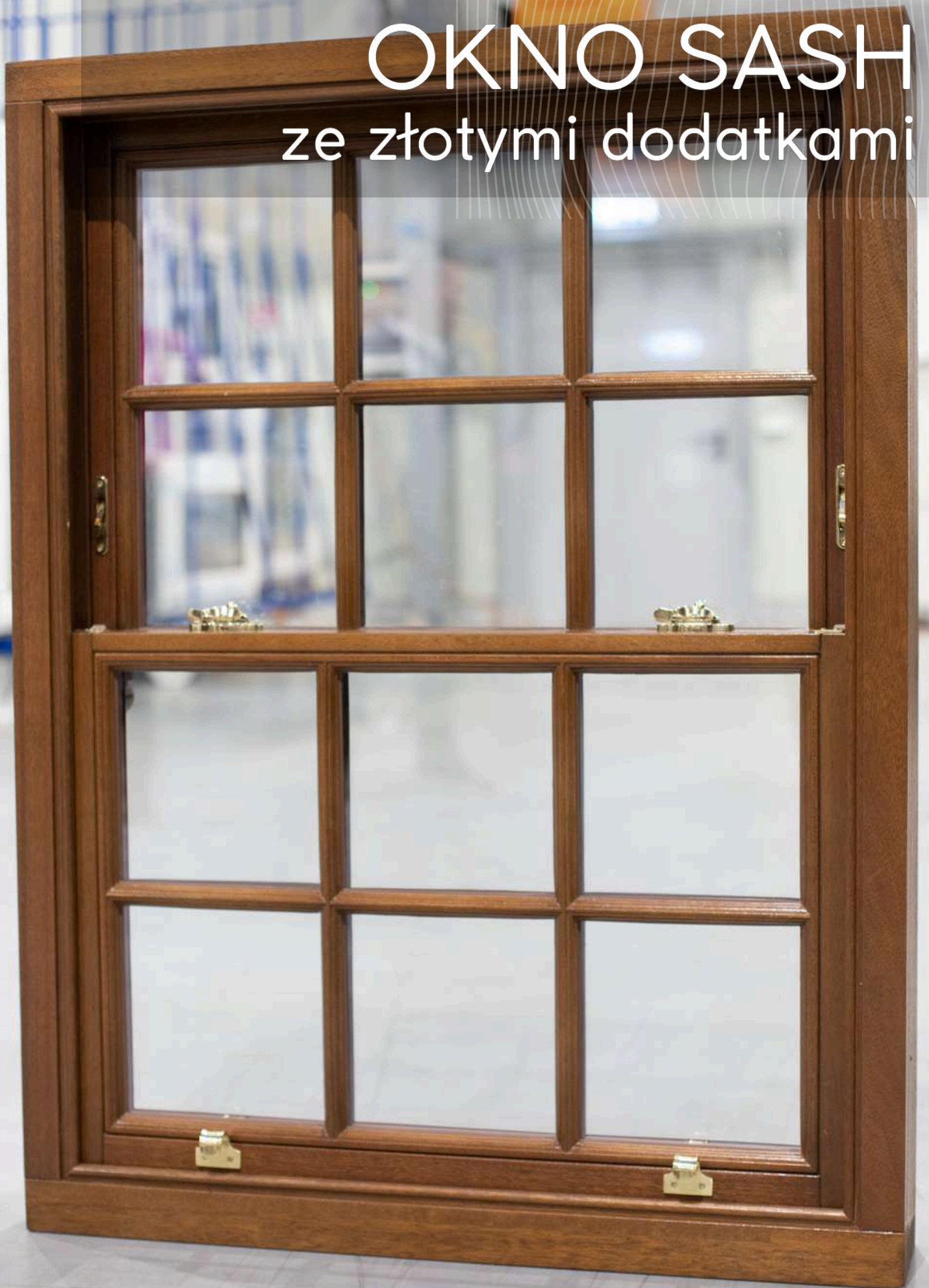



Drewniane okno SASH w kolorze ciemnego orzechu to kwintesencja najwyższej jakości i prawdziwie eleganckiego stylu. Do jego produkcji zostały użyte najlepszej jakości materiały, które gwarantują bardzo dobrą izolację akustyczną i komfort cieplny. Do tego sztywne, złote dodatki w postaci pochwytów, zamków i ograniczników ruchu sprawiają, że okno SASH zachwyca nie tylko swoją funkcjonalnością, ale także fascynującym wyglądem.



DRZWI WEJŚCIOWE

drewniane

okapnik przylgowy

grubości zespołów szyb
24 mm - 32 mm

głębokość zabudowy
68 mm

Drewniane drzwi wejściowe to jedno z najbardziej klasycznych rozwiązań, doskonale korespondujące z domami zaaranżowanymi w stylu naturalnym lub retro. Drzwi mogą być wykonane na profilu klejonym 3- lub 4-warstwowo. Mogą być stworzone na profilach Ecoline, Ecotherm, Ecotherm, również z aluminiową nakładką. Drzwi wyposażone są w klamkę FAM oraz zasuwnicę automatyczną z trzema zapadkami.

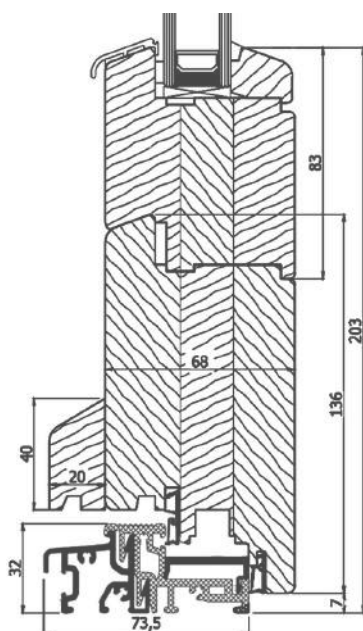

DANE TECHNICZNE

Głębokość zabudowy **68 mm / 92 mm**

Współczynnik przenikania ciepła **Uf=1,4 W/m²*K / Uf=1,0W/m²*K**

Uszczelnienie **Potrójne środkowe z EPDM**

Dostępne grubości zespołów szyb **24 mm - 32 mm / 24 mm - 56 mm**

Szklenie standardowe **4/16Ar/4 [Rw=32dB, Lt=82%, g=65%]
4/12Ar/4/12/Ar/4 [Rw=32dB, Lt=71%, g=50%]**

Budowa profili **Kantówka klejona 3- 4-warstwowa**

Standardowa klamka **FAM**

Gwarancja **2 lata na konstrukcję**

Certyfikaty **CE, ITB, ITT, FSC**

Inne wyposażenie standardowe **Okapnik przylgowy**

Termin realizacji **Od 9 - 14 tygodni**

SKRZYDŁA DRZWIOWE

Wzornictwo drewnianych drzwi jest niezwykle różnorodne - od klasycznych, eleganckich wzorów po nowoczesne i minimalistyczne konstrukcje. Dzięki temu, każdy może znaleźć odpowiedni model dopasowany do swojego stylu i gustu. Drewniane skrzydła drzwiowe nie tylko wprowadzają element przytulności do pomieszczenia, ale także stanowią wizytówkę domu, pozostawiając trwałe wrażenie na odwiedzających.

SKRZYDŁO PANELOWE

W drzwiach panelowych konstrukcja skrzydła oparta jest na ramie z klejonego warstwowo drewna, do której przymocowuje się panele wykonane ze sztywnych płyt ze sklejki wodoodpornej, w środku wypełnionej panelem termoizolacyjnym. Płyty przykrywają całe skrzydło drzwiowe, tworząc jednolitą płaszczyznę. Panele mogą być frezowane (z dekoracyjnymi intarsjami lub bez) oraz urozmaicone o przeszklenia. Drzwi panelowe mają proste formy, które stylistyką świetnie pasują do nowoczesnego budownictwa.



SKRZYDŁO MODELÓW RAMOWYCH

Drzwi ramowe uważa się za ponadczasowe i uniwersalne. W ich budowie widać charakterystyczną ramę, w której umieszcza się ich wypełnienie (płyta z panelem termoizolacyjnym lub przeszklenie). Konstrukcja jest stabilna i trwała, a klasyczny wygląd pozwala łatwo dopasować je do różnych aranżacji domów.



Wszystkie wzory dla drzwi panelowych i modelowych ramowych można zobaczyć w naszym "Katalogu drzwi drewnianych".



DRZWI DREWNIANE

z frezami



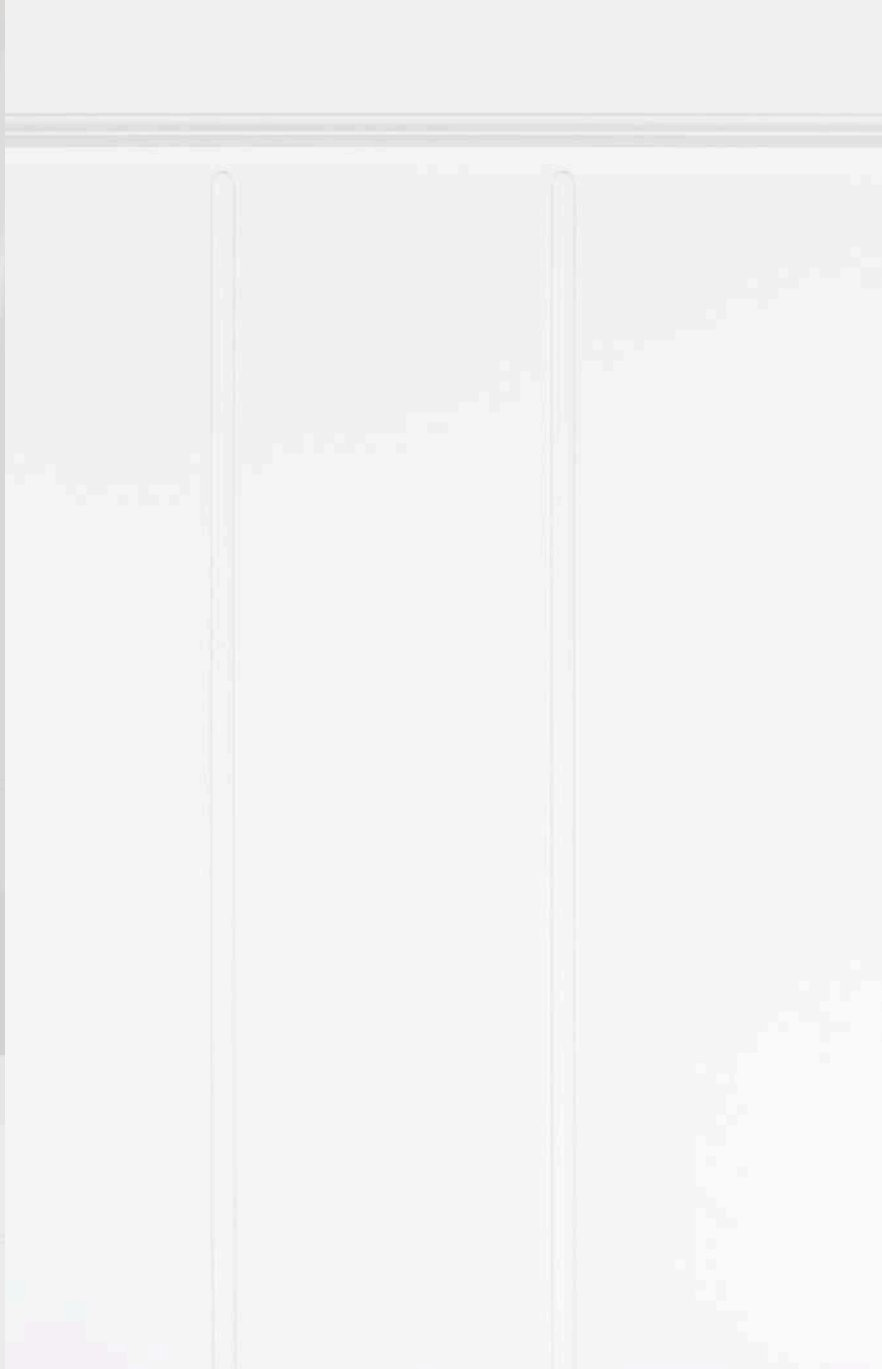

Na specjalne zamówienie naszego klienta wykonaliśmy białe, drewniane drzwi z czterema frezami. Do ich produkcji użyto drewna meranti oraz profilu ECOLINE 68. Drzwi zostały ozdobione czterema frezami pionowymi, zamieszczonymi po obu stronach i rozłożonymi równomiernie na całej szerokości. Dodatkowo zostały one wyposażone w białe zawiasy, klamko - klamkę, aluminiowy próg oraz 3 punktowy zamek. Drzwi będą stanowiły wejście do budynku i będą otwierały się do wewnątrz.

KLAMKI I POCHWYTY

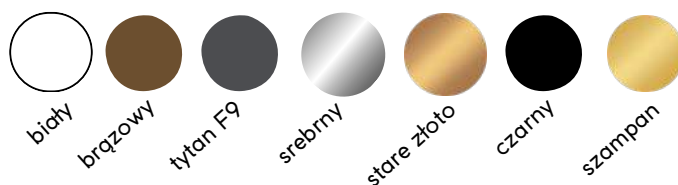

KLAMKI DO OKIEN DREWNIANYCH



**Hoppe
Secustic Atlanta**
w standardzie



Square
dostępne opcje:
z kluczykiem, z przyciskiem



**Hoppe
Secuforte Taulon**

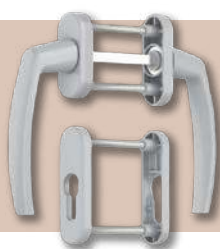

**Klamka
obustronna PZ35**



**HST
klamka wewnętrzna
standard**



**HST
pochwyt od zewnątrz
standard**



KLAMKI I POCHWYTY DO DRZWI DREWNIANYCH



H6S36
dodatkowe kolory:
czarny anoda



32/2200
dodatkowe kolory:
czarny anoda, inox



H6S26
dodatkowe kolory:
czarny anoda, inox



Q10
kolory:
czarny anoda; stal



P10
kolory:
czarny anoda; stal



Tg30 ER.GS
kolory:
stal

Więcej klamek, pochwytów, a także informacje na temat okuć i dodatków do drzwi (wkładki, wizjery, inteligentne systemy otwarć drzwi itp.) znajdują się w naszym "Katalogu drzwi drewnianych".

DRZWI HST

drewniane

grubości zespołań szyb
24 mm - 32 mm



głębokość zabudowy
173 mm lub 214 mm

System HST dostępny jest w głębokościach: 173mm, 214mm, w zależności od tego parametru grubość zespołaenia szyb może wynosić od 24 mm do maksymalnie 32 mm. Drewniany system HST dostępny jest w wielu wersjach otwierania: aż do 6 skrzydeł, o maksymalnym ciężarze 400kg każde. Dodatkowo możliwe jest zamontowanie elektrycznych napędów, które mogą być sterowane przetłaczniakiem lub pilotem.

DANE TECHNICZNE

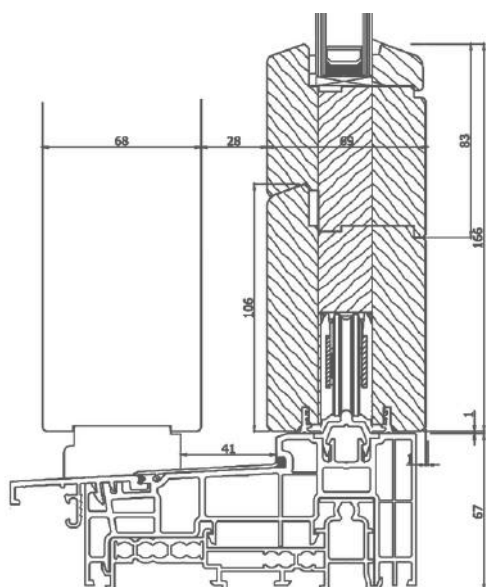

Głębokość zabudowy **173 mm, 214 mm**

Uszczelnienie **EPDM**

Dostępne grubości zespołań szyb **24 mm - 32 mm**

Szklenie standardowe **4/16Ar/4 [Rw=32dB, Lt=82%, g=65%]**

Budowa profili **Kantówka klejona warstwowa**

Standardowa klamka **Systemowa**

Gwarancja **2 lata na konstrukcję**

Certyfikaty **CE, ITB, ITT, FSC**

Termin realizacji **Od 9 - 14 tygodni**

KOLORYSTYKA

Niżej przedstawiona jest paleta kolorów lazurowych, które uwidaczniają strukturę drewna. Nasze produkty są dostępne także w kolorach kryjących – dowolny kolor z palety RAL.

DREWNO SOSNOWE



DREWNO MERANTI



DREWNO DĘBOWE



Prezentowane kolory w katalogu tylko w przybliżeniu oddają rzeczywistą kolorystykę produktu.

SASH W KOLORZE RAL 5009

Barano d'Ischia, Włochy





To przepiękne, nietypowe drewniane okno SASH jest wykonane z sosny łączonej, posiada niewielki rozmiar - 480 x 1030 i napęd wspomagany ciężarkami. Niezwykłości nadaje kolor okna - niebieski atlantycki/ niebieski azurowy (RAL 5009). Ogromnym atutem wizualnym tego okna jest niezwykła dbałość o szczegóły - sprężyny zostały zamaskowane przez nietypowe w kształcie listewki, okno zostało wyposażone w okucia i dodatki w kolorze srebrnego matu.



ROZWIĄZANIA DODATKOWE



SZPROSY

Dzięki szprosom okno zyskuje nowy wymiar, podkreślając jego geometryczny układ i nadając mu wyjątkowego wyrazu.

Dostępne są szpros o wymiarach: 20mm, 25mm, 30mm, 35mm i 40mm.

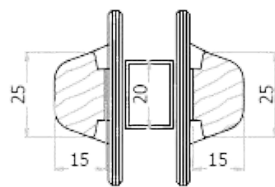

- szpros "Softline"

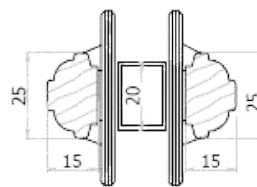

- szpros "Retro"

Rodzaje dostępnych szprosów: szpros naklejany jednostronny, naklejany dwustronny lub międzyszybowy.

OKAPNIKI I PARAPETY

Odpowiednio dobrana jakość okapników i parapetów pozwala nie tylko zachować estetykę budynku, ale także zapewnia długotrwałą ochronę konstrukcji, podnosząc wartość nieruchomości i zwiększając komfort użytkownika.



okapnik drewniany Belgijski

okapnik drewniany skrzydła

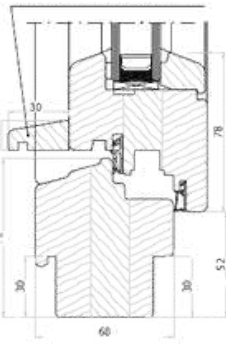

okapnik drewniany Belgijski

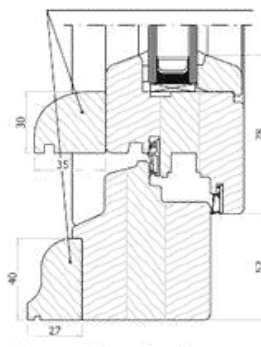

okapnik aluminiowy

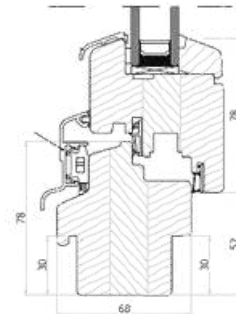

parapet R6

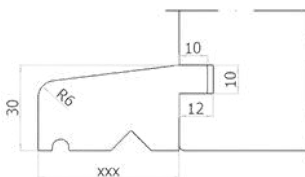

parapet z noskiem

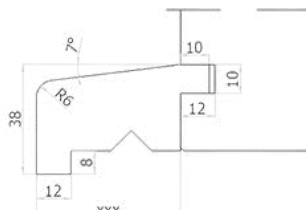

parapet 95/120 mm

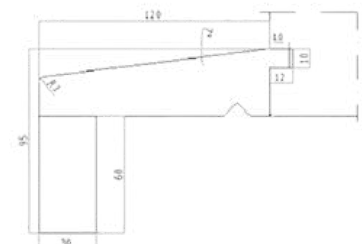

ROZWIĄZANIA DODATKOWE



PANELE

Okna i drzwi można wypełnić pakietem szybowym lub panelem drewnianym. Poza standardowym wypełnieniem o gładkiej powierzchni możliwe jest wykonanie paneli żłobionych, z aplikacją (sklejką) i frezowanych

panel frezowany

CIEPŁA RAMKA

Ciepła ramka to ramka dystansowa oddzielająca szyby wykonana z innego, nieprzewodzącego ciepła materiału np. tworzywa sztucznego. Dzięki takim ramkom zmniejsza się uciążliwy efekt parowania szyb i utraty ciepła. Ramki występują w kilku kolorach, które można dopasować do koloru okleiny i uszczelek, wzmacniając końcowy efekt wizualny okna.

Kolorystyka ciepłych ramek:



Biały RAL 9016



Jasny szary RAL 7035



Jasny brąz RAL 8003



Czarny RAL 9005



Ciemny brąz RAL 8014

SZKLENIE

Poza standardowym szkleniem posiadamy w ofercie całą paletę szyb ornamentowych.



zobacz pełną
ofertę szyb
ornamentowych
w Aikon Distribution
skanując kod QR:

